

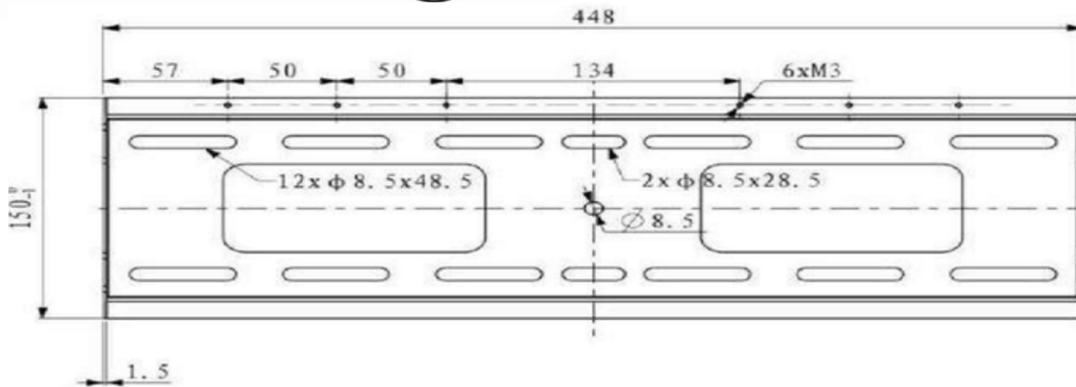

ホテル用金具

ホテル用の金物や設備を幅広く取り揃えています。テレビ掛け金具、コントロールパネル、コンセント、LEDテーブルライトなど、高品質な製品で快適な空間づくりをサポートします。

テレビ掛け金具 NTK-05

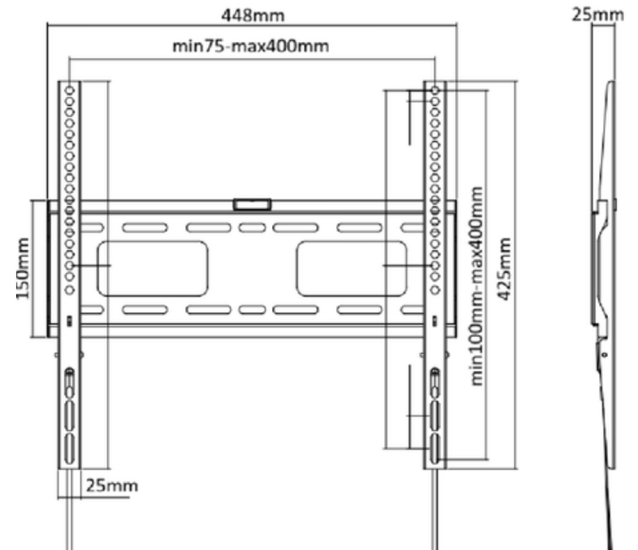
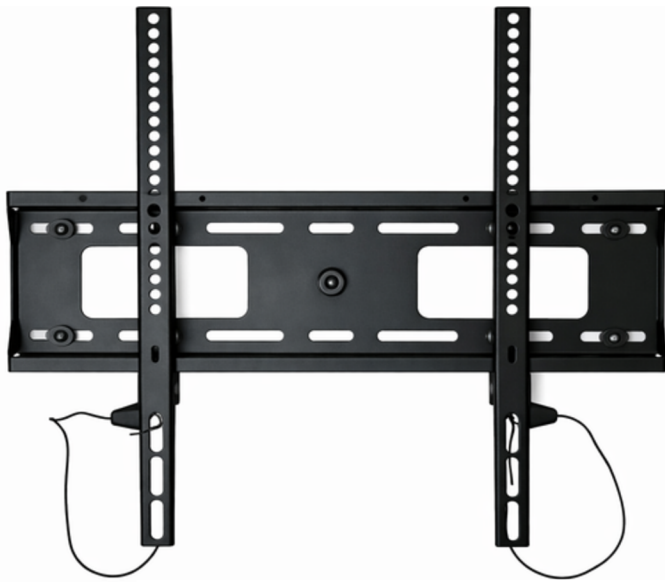

【特徴】

- 耐荷重50kg
- 壁からテレビまでの距離:25 mm
(付属のスペーサーを取り付けた場合は他の距離対応できます)
- VESA 規格対応:横 75~400 縦:100~400
- 対応モニターサイズ:VESA、耐荷重に準ずる(32~75インチ程)
- 材質:スチール
- 横ずれ防止機能付き
- チルト機構無し
- 水平器付き
- 脱着ヒモ端部はマグネット仕様

【取付方法】

- 1 壁側金具を壁面に取り付ける。(取付ビス等は付属していません)
 - 2 テレビ側金具をテレビの VESA マウントネジで固定する。
 - 3 テレビを取り付けたテレビ側金具を上部にひっかけ、下部を押してワンタッチで固定する。
 - 4 脱着ヒモを正面から見えないように、端部を金具部分につける。
- ※ テレビを取り外すときは、脱着ヒモを引くとロック金具が解除状態になるのでテレビ全体を持ち上げる。

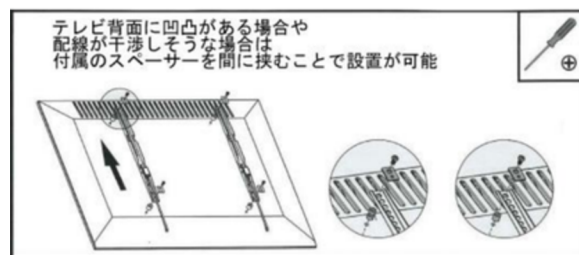
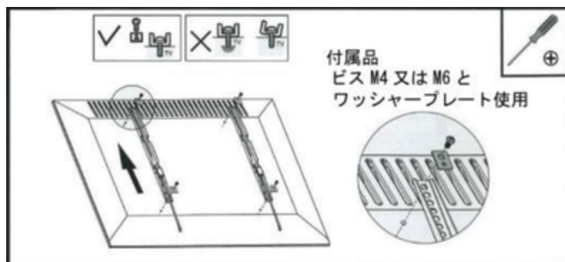

【付属品】

ビス4×15 4×20 6×15 6×20 各4本、スペーサー高さ5mm 8個、高さ15mm 8個
M6 ワッシャー(必要な方のみ使用)、M4~M8 兼用ワッシャープレート4枚、水平器1個



40～60インチ対応 壁掛けアーム式金具
 多彩なアームの動きで自由自在に調整可能

【寸法図 (mm)】

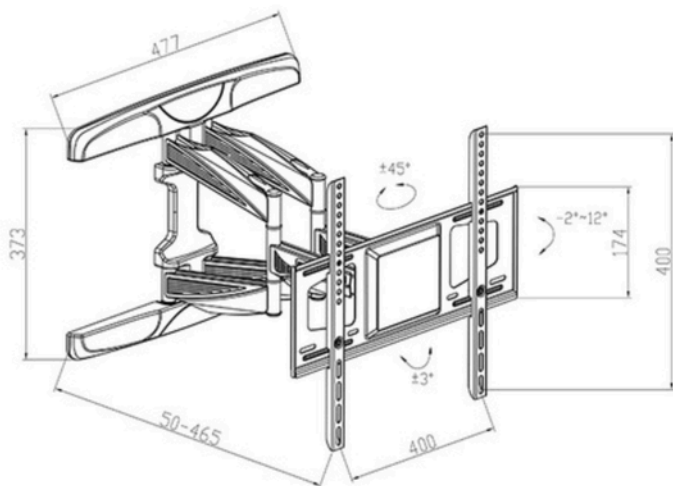

【壁側金具】

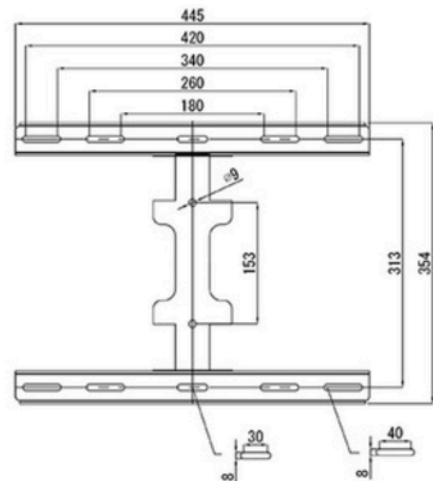

VESA規格対応	横200～400mm 縦100～400mm
耐荷重	45kg
壁面距離	50～465mm
角度調整範囲	上下:-2～12度 左右:45度 傾き調整:±3度
対応インチ	40～60インチ (目安)

付属品

- ・ネジ: (M4×25) 4本 (M5×25) 4本 (M6×25) 4本 (M8×25) 4本
- ・スペーサー 4枚
- ・スクエアワッシャー 4枚
- ・平ワッシャー 6枚
- ・アンカーボルト 6本
- ・プラスチックアンカー 6本
- ・水平器
- ・スパナ・六角レンチ付き



LEDテープライト

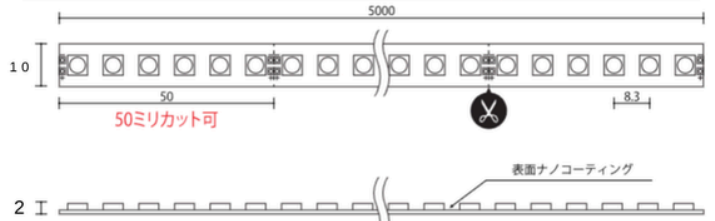
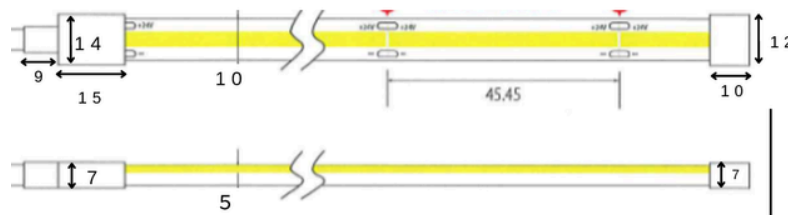
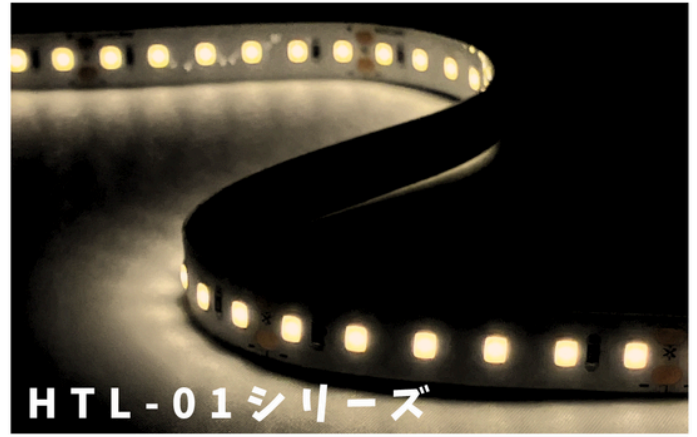
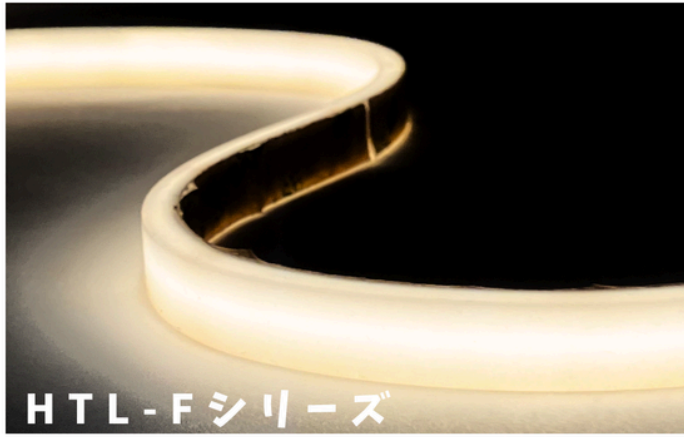

- 最大直結 : 4m
- 最大並列 : 5m
- 色温度 : 2700K・6500K
- 消費電力 : 10w / 1m
- 最小カット寸法 : 45.45mm
- LED数 : 528 / 1m
- 保証期間 : 1年

- 最大直結 : 4m
- 最大並列 : 5m
- 色温度 : 3000K・6500K
- 消費電力 : 12w / 1m
- 最小カット寸法 : 50mm
- LED数 : 120 / 1m
- 保証期間 : 1年

配線例

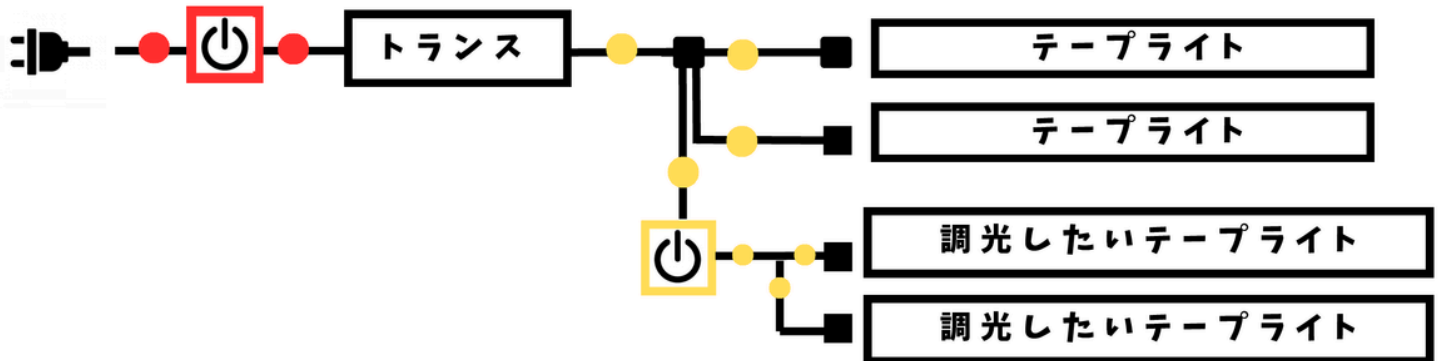

LEDテープライト

	3000K	6500K
	1m HTL-01-30K-1M	HTL-01-65K-1M
	2m HTL-01-30K-2M	HTL-01-65K-2M
	3m HTL-01-30K-3M	HTL-01-65K-3M
	4m HTL-01-30K-4M	HTL-01-65K-4M

	2700K	6500K
	1m HTL-F27K-1M	HTL-F65K-1M
	2m HTL-F27K-2M	HTL-F65K-2M
	3m HTL-F27K-3M	HTL-F65K-3M
	4m HTL-F27K-4M	HTL-F65K-4M



AC電源コード

色：黒

長さ：3m

品番：HTL-AC100V-PC



ACスイッチ

色：黒・白

品番：HTL-ACS-BK

HTL-ACS-WH

BK(黒) WH(白)



AC延長コード

色：濃茶

長さ：1m

品番：HTL-ACEX-1M



LEDテープライト

トランス



テープライト
並列合計3M未満

色：黒

長さ：AC1500mm

DC1500mm

品番：HTLTR-B60



テープライト
並列合計4M未満

色：白

長さ：AC300mm

DC300mm

品番：HTLTR-W90

DC調光スイッチ



色：黒

長さ：300mm

大きさ：16φ×18mm

対応可能W数：36W（LEDテープライト3mまで）

品番：HTL-DCS-BK

DC延長コード

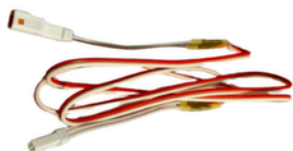

長さ：1m

品番：HTL-DCEX-1M



2分岐：BR2 3分岐：BR3



4分岐：BR4

DC分岐コード

長さ：140mm

品番：HTL-DC-BR2

HTL-DC-BR3

HTL-DC-BR4



ハンドスイープセンサースイッチ HTL-DC-HSS



■ 製品特長

手をかざすだけで操作できる非接触型センサースイッチです。

家具・什器・洗面まわりなど、衛生面が気になる場所でも快適に使用できます。

- ・非接触操作：手や物をかざすだけでON/OFF
- ・衛生的：スイッチに触れないため清潔に使用可能
- ・コンパクト設計：家具内部や棚下にもすっきり設置
- ・対応機種：HTL-01,HTL-F

■ 操作方法（調光ハンドスイープ）

● ON/OFF操作

センサーから約3～6cmの位置に手や物を軽くかざすと点灯・消灯します。

消灯時は約3秒のフェードアウトでゆっくり暗くなります。

● 調光操作

点灯中に手や物をかざし続けることで明るさを調整できます。

- ・1回目：徐々に暗くなる
- ・手を離して再度かざす：徐々に明るくなる

● 明るさ記憶機能

調光後にOFFにした場合、次回点灯時は前回の明るさを保持します。

■ 取付寸法

- ・掘込寸法：φ12 × 22mm

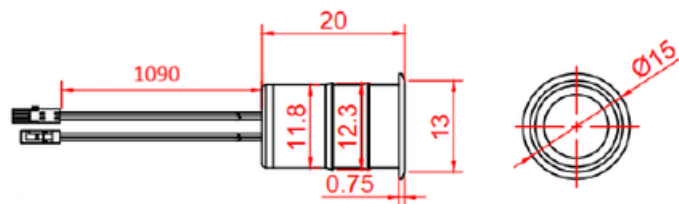

【仕様】

型番	入力電力	最大出力	LEDの長さ	センサー距離
HTL-DC-HSS	DC5～24V	36W	合計3Mまで	約3～6cm

LEDテープライト

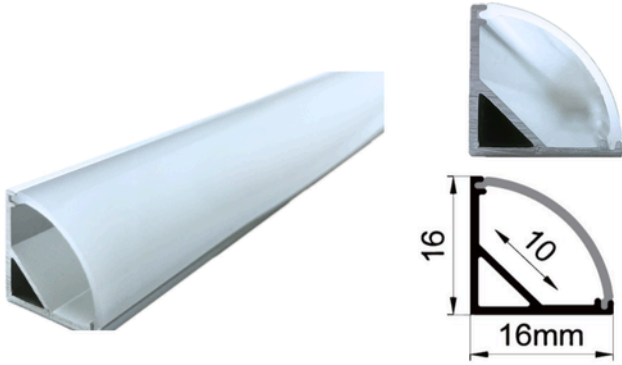

アルミプロファイル
扇形

色：乳白色

長さ：2 M

品番：A P O - 2 M

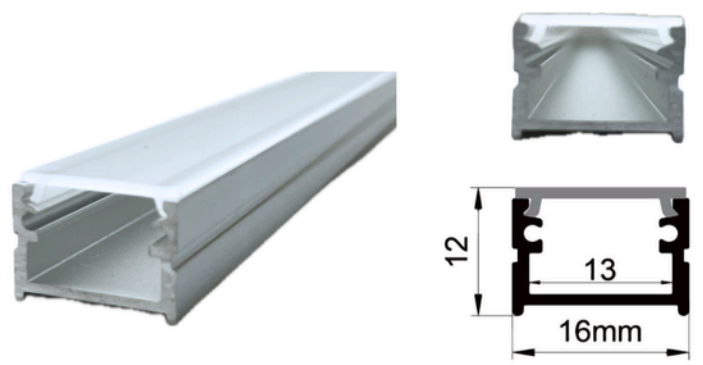

アルミプロファイル
角型

色：乳白色

長さ：2 M

品番：A P K - 2 M



アルミプロファイル扇型カバー

色：乳白色

厚さ：2 mm

品番：A P O - C V



アルミプロファイル角型カバー

色：乳白色

厚さ：2 mm

品番：A P K - C V

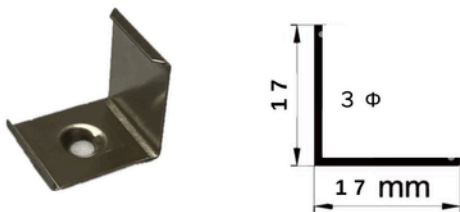

アルミプロファイル扇型取付クリップ

推奨ビス：3ΦAタッピング

品番：A P O - T C

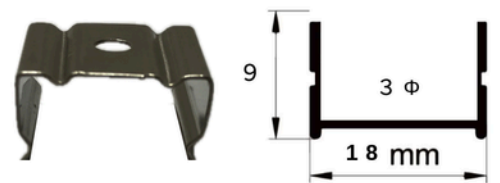

アルミプロファイル角型取付クリップ

推奨ビス：3ΦAタッピング

品番：A P K - T C



ネオコンセント USB-A&C付 白 HUC-15CAW / 黒 HUC-15CAB

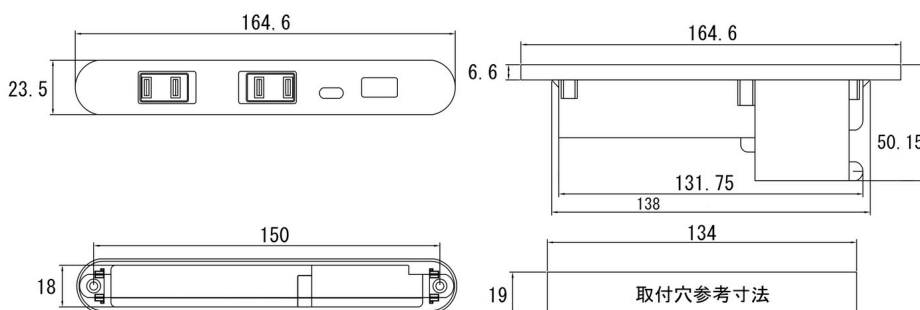

【特徴】

- USB Type-AとUSB Type-Cの2ポートを搭載。
合計最大2.1Aの出力で、スマートフォンやタブレットなど充電に対応。
- 左右に独立したスライドカバー付きの2口コンセント。
未使用時のホコリの侵入を防ぎます。
- 高耐熱のポリカーボネートの樹脂製でコードブッシュ付き。
コンセントの耐久性を強化しています。
- コンセントは合計1450Wまで使えます。

【仕様】

定格：100V 50/60Hz
USB出力：DC 5V 2.1A（最大合計）
USB消費電力：10.5W
本体色：白色/黒色
コード：VFF2.0/長さ180cm 白色/黒色